

# Yealink

## DECT IP Phone W53P a W53H

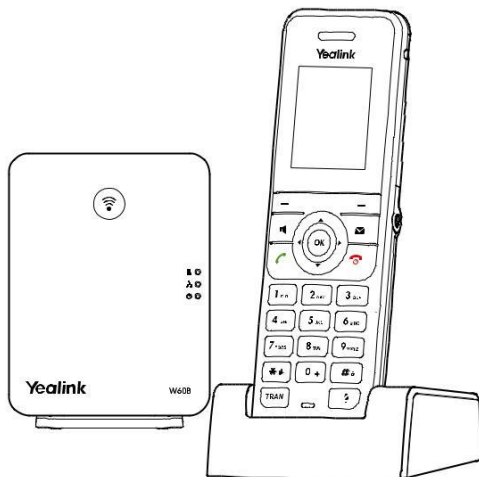

### Rychlý instalační návod

Pro W60B firmware: 77.83.0.10 nebo novější  
Pro W53H firmware: 88.83.0.10 nebo novější

## W53P obsah balení



W53H sluchátko



Kryt baterie



W60B zákl. stanice



Stojan zákl. st.



Nabíjecí stojánek



2 x napájecí adaptér



Ethernet kabel



Klip na opasek



Nabíjecí baterie



Rychlý instalační návod



Ochranné pouzdro (Volitelný)

Poznámka: Yealink W53P DECT IP se skládá z 1 základnové stanice W60B a 1 sluchátka W53H.

## W53H obsah balení



W53H sluchátko



Kryt baterie



Nabíjecí stojánek



Napájecí adaptér



Klip na opasek



Nabíjecí baterie

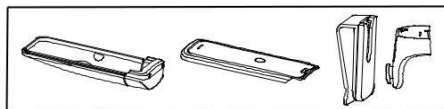

Ochranné pouzdro (Volitelné)

Poznámka: Doporučujeme používat příslušenství dodané nebo schválené společností Yealink. Použití neschváleného příslušenství třetích stran může mít za následek snížení výkonu.

# W60B obsah balení



W60B základ. stanice    Stojan základ. st.    Napájecí adaptér    Ethernet kabel    Rychlý instalační návod

## Sestavení DECT telefonu

### 1. Připojení napájení základnové stanice a sítě za použití metody a nebo b.

#### a. Použití AC adaptéru

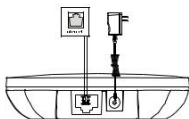

#### b. Použití PoE (Power Over Ethernet)

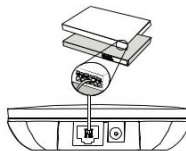

Poznámka:

- Pokud zvolíte metodu a, použijte napájecí adaptér dodaný společností Yealink (5V / 600mA). Napájecí adaptér jiného výrobce může poškodit základnu.
- Pokud zvolíte metodu b, nebudete muset připojovat napájecí adaptér. Zkontrolujte, zda je hub / switch kompatibilní s PoE.

### 2a. (Instalace na stůl) Montáž a demontáž stojanu základny.

#### Vložení stojanu základny

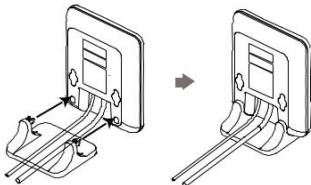

Zarovnejte západky s odpovídajícími otvory a zatlačte je dopředu až do zacvaknutí do otvoru.

#### Vyjmutí stojanu základny

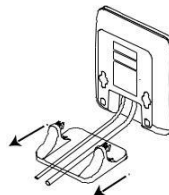

Vyjměte západky z otvorů vodorovně.

## 2b. (Instalace na zeď) Připevněte základnu.

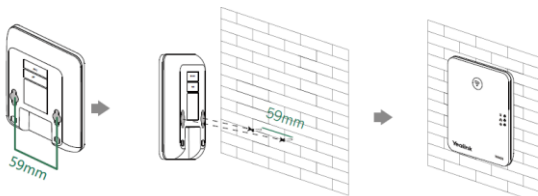

## 3. Vložte baterii do sluchátka.



## 4. Připevněte sponu na opasek na sluchátko.

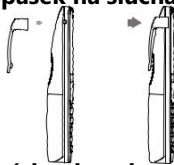

## 5. (Volitelné) Vložte sluchátko do ochranného pouzdra a připevněte sponu na opasek.

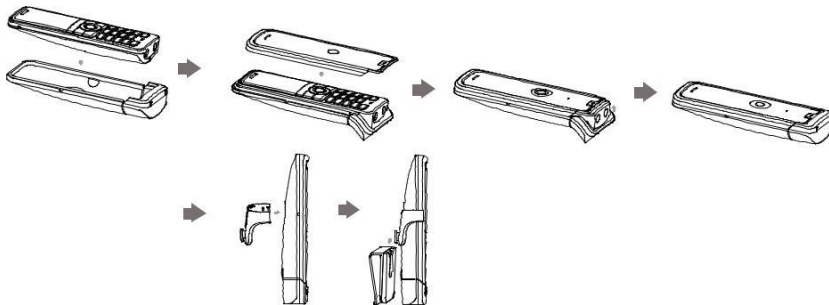

## 6. (Volitelné) Připevněte nabíjecí stojánek na stěnu.

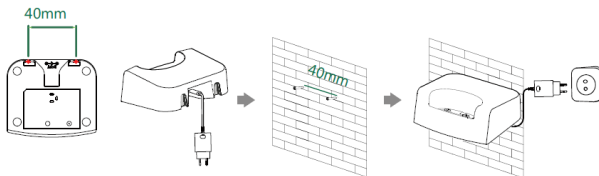

## 7. Připojte nabíjecí stojánek do zásuvky a nabíjejte sluchátko.

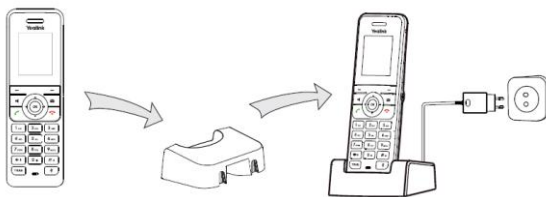

Poznámka:

- Použijte napájecí adaptér dodávaný společností Yealink (5V / 600mA). Napájecí adaptér jiného výrobce může sluchátko poškodit.
- Zkontrolujte stav nabíjení v pravém horním rohu LCD obrazovky.

## Začínáme

### Klávesové zkratky

Klávesové zkratky umožňují rychlý přístup k často používaným funkcím telefonu. Následující text popisuje výchozí nastavení klávesových zkratk:

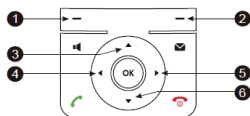

- 1 Vstup do záznamů historie hovorů.
- 2 Kontrola stavu linky.
- 3 Otevře se seznam interkomu a vyberte jeden, do kterého chcete interní hovor umístit.
- 4 Snížení hlasitosti vyzvánění.
- 5 Zvýšení hlasitosti vyzvánění.
- 6 Přístup k seznamu adresářů.

### Zadávání a editace dat

- Stiskněte **[#\*#]** jednou nebo vícekrát přepínání mezi různými režimy vstupu nebo zadejte „#“.
- Stiskněte **[\*#\*]** pro výběr a zadání speciálních znaků nebo pro zadání „\*“.
- Stiskněte jednou nebo vícekrát tlačítko číslice pro zadání požadovaného znaku nebo číslice.
- Stiskněte tlačítko **Smaž** pro vymazání zadaných znaků.
- Stiskněte tlačítko **Uložit** pro potvrzení změny nebo tlačítko **Zpět** pro zrušení.

### Registrace sluchátka

Do jedné základny W60B můžete zaregistrovat až 8 sluchátek. Každé sluchátko může být zaregistrováno do 4 různých základen.

Když se na LCD displeji sluchátka zobrazí zpráva „Odrežistrovano!“, dlouze stiskněte tlačítko  na základně, dokud se nerozblíká registrační LED indikátor.

Existují dva způsoby, jak se zaregistrovat nové sluchátko:

### **Snadná registrace:**

1. Rychle se zaregistrujte stisknutím tlačítka **Reg** na sluchátku.

### **Normální registrace:**

1. Stiskněte tlačítko **OK** na sluchátku a vyberte **Regist. ručku**.
2. Vyberte požadovanou základnu a stiskněte tlačítko **OK**. Sluchátko začne hledat základnu.
3. Po úspěšném vyhledání základny stiskněte tlačítko **OK**.
4. Zadejte PIN základny (výchozí: 0000) a poté stiskněte tlačítko **Hotovo** pro dokončení registrace.

Chcete-li se zaregistrovat do více základnových stanic, stiskněte **OK** pro vstup do hlavního menu a vyberte **Nastavení-> Registrace-> Regist. ručku**, pak opakujte kroky 2-4.

#### **Poznámka:**

- Pokud je sluchátko úspěšně zaregistrované do základny, na LCD displeji sluchátka se zobrazí zpráva „Sluchátko přihlášeno“ a „Base NO.“ (Poslední 4 znaky označují MAC adresu základny).
- Pokud se na displeji LCD telefonu zobrazí zpráva „Hledám základnu“, zkontrolujte, zda je základna zapnutá.

## **Nastavení sítě**

Základnu můžete nastavit tak, aby získala síťové nastavení jedním z následujících způsobů:

### **DHCP**

Ve výchozím nastavení se základna pokusí kontaktovat DHCP server ve vaší síti a získat platná síťová nastavení, například IP adresu, masku podsítě, adresu brány a DNS adresu.

### **Statický**

Pokud základna nemůže z jakéhokoliv důvodu kontaktovat DHCP server, musíte ručně nakonfigurovat IP adresu, masku podsítě, adresu brány, primární a sekundární DNS adresu pro základnu.

#### **Ruční konfigurace parametrů sítě základny:**

1. Stisknutím tlačítka **OK** přejděte do hlavního menu a poté vyberte **Nastavení-> Systém -> Síť** (výchozí PIN: 0000) -> **Základní**.
2. Vyberte požadovaný režim IP adres v poli **IP režim**.
3. Stisknutím ▼ vyberte požadovaný režim IP adres.

4. Proveďte požadované změny.
5. Změnu potvrďte stisknutím tlačítka **Uložit**.

Poznámka:

- Telefon podporuje jeden nebo oba režimy adresování IPv4 a IPv6, ale IPv6 je ve výchozím nastavení vypnut.
- Nesprávné nastavení sítě může mít za následek nedostupnost telefonu a může ovlivnit výkon sítě. Kontaktujte pro parametry sítě svého administrátora systému / sítě.

## Základní operace

### Zapnutí / vypnutí sluchátka



**Chcete-li sluchátko zapnout, proveďte jeden z následujících možností:**

- Stiskněte  , počkejte, až se rozsvítí LCD obrazovka.
- Umístěte sluchátko do nabíjecího stojánku. Sluchátko se automaticky zapne.



**Vypnutí sluchátka:**

Dlouhým stisknutím  vypnete sluchátko.

### Zamykání / odemykání klávesnice

- Dlouhým stisknutím  , když je sluchátko nepoužívané, zamknete klávesnici.
- Opětovným dlouhým stisknutím  odemknete klávesnici.

### Tichý režim

- Dlouhým stisknutím  , když je sluchátko nepoužívané, zapnete tichý režim.
- Opětovným dlouhým stisknutím  vypnete tichý režim.

## Nastavení sluchátka

### Jméno sluchátka

**Chcete-li přejmenovat sluchátko:**

1. Stisknutím tlačítka **OK** přejděte do hlavního menu a pak vyberte **Nastavení-> Jméno ručky**.
2. Upravte hodnotu v poli **Přejmenování**.
3. Změnu potvrďte stisknutím tlačítka **Uložit**.

### Nastavení hlasitosti

- Stiskněte **◀** nebo **▶** když je sluchátko nečinné nebo zvoní pro nastavení hlasitosti vyzvánění.
- Stiskněte **◀** nebo **▶** během hovoru nastavíte hlasitost přijímaného zvuku reproduktoru / sluchátka / náhlavních sluchátek.

### Vyzváněcí tóny

1. Stisknutím tlačítka **OK** přejděte do hlavního menu a poté vyberte položku **Nastavení-> Zvuk-> Tón vyzvánění -> Melodie**.
2. Stiskněte **▲** nebo **▼** pro zvýraznění **Intercom** nebo požadovanou linku.
3. Stiskněte **◀** nebo **▶** pro vybrání požadovaného vyzváněcí tónu.
4. Nastavení potvrďte stisknutím tlačítka **Uložit**.

## Lokální adresář

### Přidání kontaktu:

1. Stisknutím tlačítka **OK** přejděte do hlavního menu a poté vyberte možnost **Adresář**.
2. Stiskněte tlačítko **Volby** a vyberte možnost **Nový kontakt**.
3. Do pole **Jméno, Kancelář, Mobil** a **Ostatní** zadejte požadovanou hodnotu.
4. Změnu potvrďte stisknutím tlačítka **Uložit**.

### Úprava kontaktu:

1. Stisknutím tlačítka **OK** přejděte do hlavního menu a poté vyberte možnost **Adresář**.
2. Stisknutím tlačítka **▲** nebo **▼** zvýrazněte požadovanou položku.
3. Stiskněte tlačítko **Volby** a vyberte položku **Upravit**.
4. Upravte požadovanou hodnotu v poli **Název, Kancelář, Mobil** a **Ostatní**.
5. Změnu potvrďte stisknutím tlačítka **Uložit**.

### Odstranění kontaktu:

1. Stisknutím tlačítka **OK** přejděte do hlavního menu a poté vyberte možnost **Adresář**.
2. Stisknutím tlačítka **▲** nebo **▼** zvýrazněte požadovanou položku.
3. Stiskněte tlačítko **Volby** a poté vyberte **Smazat** pro vymazání vybrané položky.
4. Když se na obrazovce zobrazí zpráva „**Smazat vybranou položku?**“, stiskněte tlačítko **Ano**.

## Rychlá volba

1. Stisknutím tlačítka **OK** otevřete hlavní menu a poté vyberte položku **Nastavení-> Telefonie-> Rychlá volba**.
2. Stisknutím tlačítka **▲** nebo **▼** zvýrazněte požadované číselné tlačítko a potom stiskněte kontextové tlačítko **Přidělit**.
3. Stisknutím tlačítka **▲** nebo **▼** vyberte požadovaný typ adresáře.
4. Stisknutím tlačítka **▲** nebo **▼** zvýrazněte požadovanou položku a stiskněte tlačítko **OK**.  
Pokud je uloženo číslo kanceláře i číslo mobilního telefonu, zvýrazněte požadované číslo stisknutím tlačítka **▲** nebo **▼** a potom znovu stiskněte tlačítko **OK**.





# Základní volací funkce

## Sestavení hovoru









### Přímé volání:

1. Proveďte jednu z následujících možností:









- Když je sluchátko volné, zadejte požadované číslo.
  - Stisknutím tlačítka  vstoupíte na obrazovku pro zadání čísla. Pomocí klávesnice ho zadejte. Pokud je ve vašem sluchátku přiřazeno více odchozích linek, stiskněte tlačítka **Linka** a vyberte linku, kterou chcete použít. Pokud nevyberete linku, sluchátko použije výchozí odchozí linku.
2. Vytočíte stisknutím tlačítka ,  nebo .

### Uskutečnění hovoru z lokálního adresáře:

1. Když je sluchátko volné, stiskněte tlačítka .
2. Stiskněte tlačítka  nebo  pro výběr požadovaného typu adresáře.
3. Zvýrazněte požadovanou položku a poté stiskněte  nebo  pro volbu přes výchozí linku. Pokud je u kontaktu uloženo více čísel, stiskněte  nebo  ro zvýraznění požadovaného čísla a pak stiskněte znovu  nebo  pro volbu přes výchozí linku.

### Uskutečnění hovoru z historie hovorů:

1. Když je sluchátko volné, stiskněte tlačítka **Historie** a vyberte požadovaný seznam historie  .
2. Stisknutím tlačítka  nebo  zvýrazněte požadovanou položku a poté stiskněte  nebo  pro volbu přes výchozí linku.

### Uskutečnění hovoru ze seznamu opakování volby:



1. Když je sluchátko volné, stiskněte tlačítka .
2. Stisknutím tlačítka  nebo  zvýrazněte požadovanou položku a poté stiskněte  nebo .

### Uskutečnění hovoru pomocí tlačítka rychlé volby:

Dlouhým stisknutím tlačítka rychlé volby zavoláte přímo číslo předvolby.

## Přijetí hovorů

**Chcete-li přijmout hovor, proveďte jednu z následujících možností:**



- Stiskněte tlačítka **Přijmout**.
- Stiskněte .
- Stiskněte .
- Stiskněte .

Poznámka : Příchozí hovor můžete ignorovat stisknutím tlačítka **Potichu** nebo ho odmítnout stisknutím tlačítka .

## Ukončení hovorů

Stiskněte .

## Ztlumení mikrofonu

- Stiskněte  během hovoru pro ztlumení mikrofonu.
- Stiskněte znovu  pro obnovení mikrofonu.

## Přidržení a pokračování hovoru

**Přidržení hovoru:**

Během hovoru stiskněte tlačítko **Volby** a poté vyberte možnost **Přidržet**.

**Chcete-li pokračovat v hovoru, proveďte jednu z následujících možností:**

- Pokud existuje pouze jeden přidržený hovor, stiskněte kontextové tlačítko **Pokračovat**.
- Pokud jsou přidrženy dva hovory, stisknutím tlačítka **Pokračovat** obnovíte aktuální hovor. Stisknutím tlačítka **Přepnout** můžete přepínat mezi hovory.



## Přepojení hovoru

Hovor můžete přepojit jedním z následujících způsobů:



### Přepojení hovoru přímo bez dotazu (Slepé)

1. Během hovoru stiskněte tlačítko **Volby** a poté vyberte možnost **Přepojení**.
2. Zadejte číslo, na které chcete hovor přepojit.
3. Stiskněte tlačítko **Přepojení**.

### Přepojení hovoru s polovičním dotazem

1. Během hovoru stiskněte tlačítko **Volby** a poté vyberte možnost **Přepojení**.
2. Zadejte číslo, na které chcete hovor přepojit.
3. Stiskněte ,  nebo  pro jeho vytočení.
4. Stiskněte tlačítko **Přepojení**, jakmile uslyšíte kontrolní vyzváněcí tón.

### Přepojení hovoru s dotazem

1. Během hovoru stiskněte tlačítko **Volby** a poté vyberte možnost **Přepojení**.
2. Zadejte číslo, na které chcete hovor přepojit.
3. Stiskněte ,  nebo  pro jeho vytočení.
4. Stiskněte tlačítko **Přepojení** po přijetí hovoru.

## Přesměrování hovoru

**Chcete-li povolit funkci přesměrování volání na určité lince:**

1. Stisknutím tlačítka **OK** přejděte do hlavního menu a vyberte možnost **Vlastnosti hovoru** -> **Přesměrování hovoru**.
2. Pokud je sluchátko přiřazeno více linek, zvýrazněte požadovanou linku stisknutím tlačítka **▲** nebo **▼** a potom stiskněte tlačítko **OK**.
3. Stiskněte tlačítko **▲** nebo **▼** pro zvýraznění požadovaného typu přesměrování a pak stiskněte tlačítko **OK**.
  - **Vždy**---- Příchozí hovory jsou okamžitě přesměrovány.
  - **Obsazeno**---- Příchozí hovory jsou přesměrovány, když je linka obsazena.
  - **Není odpověď**---- Příchozí hovory jsou přesměrovány, pokud po určité době neodpovíte.
4. V poli **Stav** vyberte možnost **Povoleno**.
5. Do pole **Cíl** zadejte číslo, na které chcete přesměrovat příchozí hovory. Pro přesměrování **Není odpověď**, stiskněte tlačítko **◀** nebo **▶** v poli **Délka zvonění** pro výběr požadovaného času, který chcete počkat, než bude hovor přesměrován.

Váš  
prodejce:

## Servis

**Záruční opravy zařízení uplatňujte u svého prodejce.**

**Placený pozáruční servis zajišťuje:**

PCV computers, s.r.o.  
Klimentská 1216/46, Praha 1 Nové Město  
Tel.: +420 380 420 700

Více informací o produktu a další produkty značky Yaelink naleznete na webu **[www.pcvcomp.cz](http://www.pcvcomp.cz)**



**PCV computers, s.r.o. tímto prohlašuje, že výrobek:**

## **Yealink W53P**

je ve shodě se základními požadavky a příslušnými nařízeními EU.

Prohlášení o shodě v plném rozlišení je umístěno na webu

[www.pcvcomp.cz](http://www.pcvcomp.cz)