





Přepojení hovoru

Přepojení s dotazem

1. Stiskněte tlačítko  nebo Xfer soft tlačítko během aktivního hovoru, hovor bude přidřen.
2. Vytočte druhé telefonní číslo
3. Když je hovor přijat, stiskněte tlačítko  nebo Xfer soft tlačítko pro dokončení operace



Přepojení na slepo:

1. Stiskněte tlačítko  nebo Xfer soft tlačítko během aktivního hovoru, hovor bude přidřen.
2. Potom zadejte 2. telefonní číslo a stiskněte tlačítko  nebo Xfer soft tlačítko.





Přesměrování hovoru

1. Stiskněte Menu > Features > Call Forward.
2. Vyberte linku, typ přesměrování, zadejte číslo cíle a stav a stiskněte tlačítko OK.

Ztlumení hovoru



1. Stiskněte  pro ztlumení mikrofonu během hovoru.
2. Stiskněte znovu  pro zrušení ztlumení konverzace

Seznam hovorů

1. Stiskněte tlačítko  nebo Menu > CallLog > Local Call Logs.
2. Procházejte seznam pomocí  .
3. Pro vytočení položky stiskněte soft tlačítko Volat nebo zvedněte sluchátko nebo stiskněte  nebo  .

Telefonní seznam

Přístup k telefonnímu seznamu:

1. Stiskněte soft tlačítko Contact nebo Menu > PhoneBook > Local Contacts.
2. Vyberte All Contacts nebo jinou skupinu.
3. Pro vytočení položky stiskněte soft tlačítko Dial nebo zvedněte sluchátko nebo stiskněte  nebo  .

Přidat nový záznam:

1. Stiskněte soft tlačítko Contact, vyberte All Contacts nebo nějakou skupinu > stiskněte Add.
2. Zadejte jméno a číslo a stiskněte soft tlačítko OK.

Programovací tlačítka

1. Můžete nakonfigurovat zkratky pro programovatelné tlačítka.
2. Stiskněte Menu > Basic > Keyboard, vyberte konfigurovatelnou položku a pak vyberte požadovaný typ a hodnotu, stiskněte tlačítko OK.

Opakování volby

1. Stiskněte tlačítko  znovu vytočíte poslední číslo.

Nerušit DND

1. Stiskněte soft tlačítko DND a aktivujte režim nerušit na zařízení.
2. Nebo Menu > Features > DND a vyberte Režim a Typ a stiskněte tlačítko OK.

Hlasová schránka

1. Pro přístup ke své hlasové schránce stiskněte  nebo Menu > Message > Voice Message zobrazí se počet zpráv, pokud je poskytuje váš server nebo ústředna.
2. Vyberte linku a stiskněte Play.

Bluetooth

1. Vložte BT Dongle. Stiskněte Menu > Basic > Bluetooth.
2. Stiskněte soft tlačítko OK pro otevření bluetooth rozhraní. Po otevření stiskněte soft tlačítko Scan pro zobrazení seznamu naskenování bluetooth. Vyberte zařízení a stiskněte připojit.

Wi-Fi

1. Vložte Wi-Fi Dongle. Stiskněte Menu > Basic > WLAN.
2. Stiskněte soft tlačítko OK pro otevření WLAN rozhraní. Po otevření stiskněte soft tlačítko Scan pro zobrazení seznamu naskenovaných Wi-Fi.
3. Stiskněte soft tlačítk Enter pro vstup do dostupných sítí, vyberte bezdrátovou síť, stiskněte soft tlačítko Connect a zadejte heslo pro připojení.

Fanvil

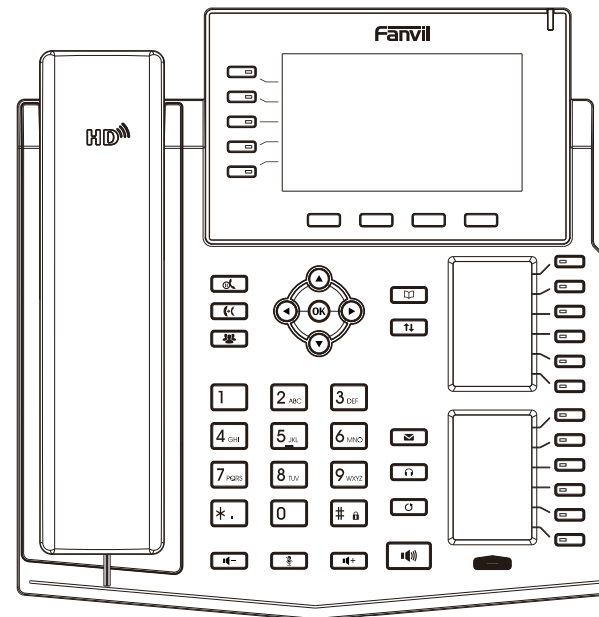

X6U

Krátký instalační návod

Obsah balení

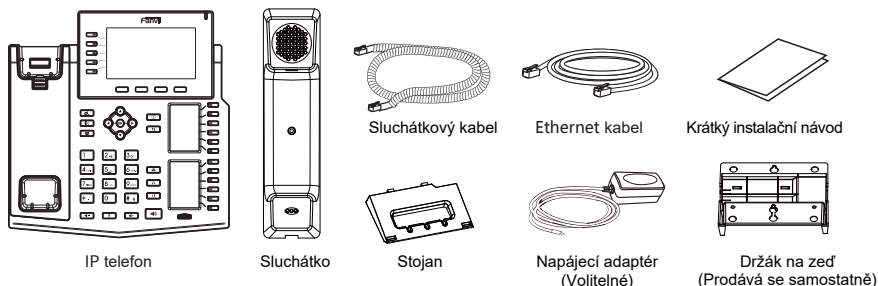

Ikony na obrazovce

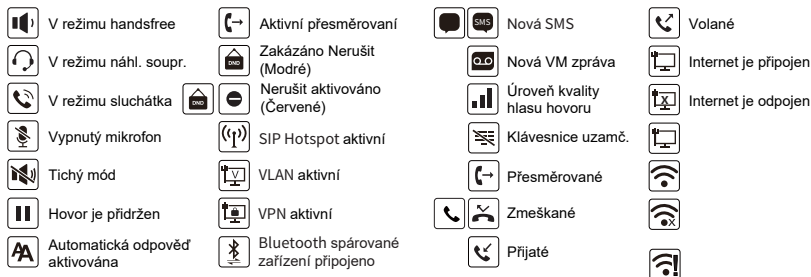

Funkce tlačítek

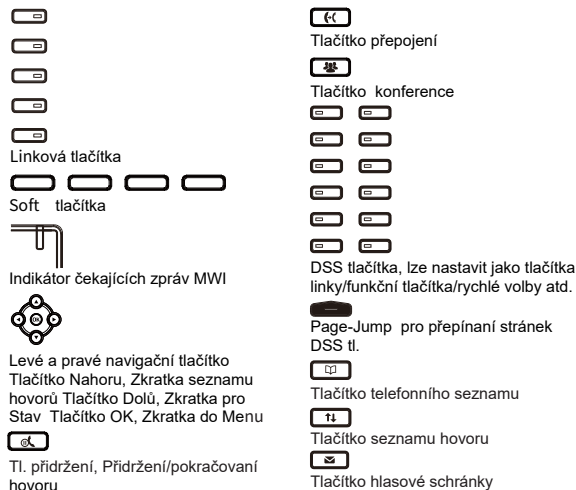

Instalace zařízení

Při instalaci zařízení postupujte podle pokynů na obrázku níže

- Instalace stolního stojanu

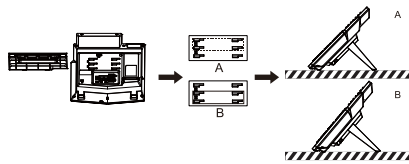

- Montáž na stěnu (stojan na stěnu je nutné zakoupit samostatně)

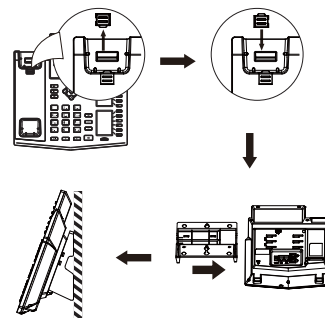

Připojení k zařízení

Připojte napájecí adaptér, síť, počítač, sluchátka a náhlavní soupravu k odpovídajícím portům, jak je popsáno na obrázku níže.

- 1 USB port: připojte USB zařízení (USB flash disk, WIFI Dongle, BT Dongle)
- 2 Napájecí port: připojte napájecí adaptér.
- 3 Síťový port: připojte lokální síť nebo Internet.
- 4 PC port: připojte síťový port k počítači.
- 5 Port headset: připojte náhlavní soupravu.
- 6 Port handset: připojte sluchátko IP telefonu.

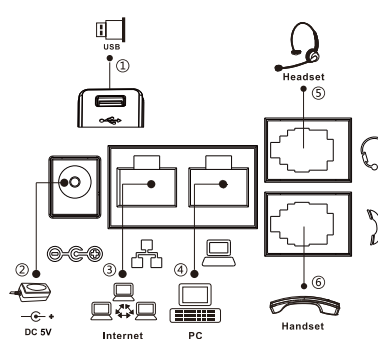

Konfigurace

Konfigurace přes telefon

1. Stiskněte Menu > Advanced (výchozí heslo 123)
2. Vyberte Network: pro konfiguraci síťového nastavení (IPv4/IPv6/IPv4&IPv6, DHCP/Static/PPPoE).
3. Vyberte Account: pro konfiguraci účtu, vyplňte adresu SIP server, port, user name, password atd.

Konfigurace přes web

1. Získejte IP adresu z telefonu: Stiskněte tlačítka, nebo Menu > Status > IPv4 / IPv6.
2. Login: Zadejte IP adresu do webového prohlížeče. Počítač a telefon by měly být ve stejném segmentu IP adresy (Výchozí uživatelské jméno a heslo jsou „admin“.)
3. Konfigurace: Vyberte síť/účet atd. a vyplňte příslušný obsah.
4. Uložte konfiguraci.

Nastavení jazyka

1. Stiskni tlačítka Menu > Basic > Language.
2. Vyberte požadovaný jazyk a stiskněte soft tlačítka OK.

Sestavení hovoru

1. **Předvytočení:** zadejte telefonní číslo a zvedněte sluchátko.
2. **Přímé vytočení:** zvedněte sluchátko a zadejte telefonní číslo.
3. **Reproduktor:** zadejte telefonní číslo a stiskněte nebo naopak.
4. **Náhl. souprava:** zadejte telefonní číslo a stiskněte nebo naopak.
5. **Vybrání linky:** stiskněte tlačítka linky, zadejte telefonní číslo a stiskněte tlačítka pro vytočení.

Přijmutí hovoru

1. **Použití sluchátka:** vyzvedněte sluchátko.
2. **Použití náhlavní soupravy:** stiskněte
3. **Použití hlasitého reproduktoru:** stiskněte

Přidřzení hovoru

1. Stiskněte tlačítka nebo soft tlačítka Hold, volající je přidřžen.
 2. Pro obnovení hovoru, stiskněte nebo soft tlačítka Resume.
- Poznámka:** při více aktivním hovorem vyberte požadovaný hovor pomocí navigačních tlačítek a použijte odpovídající soft tlačítka k přidřzení nebo pokračování.

3-cestná konference

1. Jakmile jste v hovoru s 1. volajícím, stiskněte tlačítka nebo soft tlačítka Conf, 1. volající bude přidřžen.
2. Pak zavolejte na 2. číslo.
3. Po navázání 2. hovoru stiskněte nebo soft tlačítka k uspořádání konference.